

# SOCCERGROUND®

## Portable

## Aufbauanleitung

(Streetsoccer-Tor)



Benötigtes Werkzeug





## Einzelteil-Übersicht



Bodenschweller

2 Klapp Tore 1,2 x 1,8 m (HxB) (je nach System  
Bodenschweller zum Anschrauben o. Abklappen)



Bitte beachten:

Bitte schneiden Sie die Schutzfolie auf den Banden an den Kanten ein und entfernen die Folie

Banden  
Anzahl je nach Court-Maß

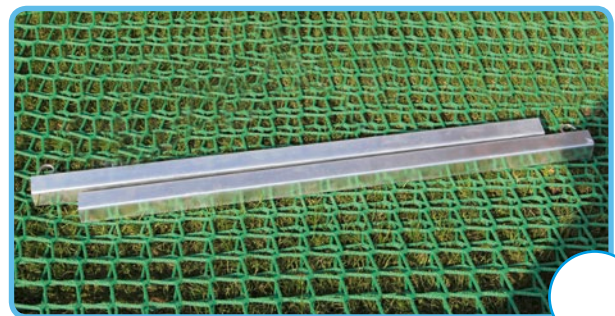

Netzpfosten für torseitige Netze  
Anzahl je nach Court-Maß



Bandenpfosten  
Anzahl je nach Court-Maß



Bandenpfosten-Fuß  
Anzahl je nach Court-Maß



Eckpfosten  
4 pro Court



Eckpfosten-Fuß  
4 pro Court



# SOCCERGROUND® Portable

## Einzelteil-Übersicht



U-Profile für Ecken & Tor  
4 für die Tore, 4 für die Ecken



U-Profile für Bandenpfosten  
Anzahl je nach Court-Maß

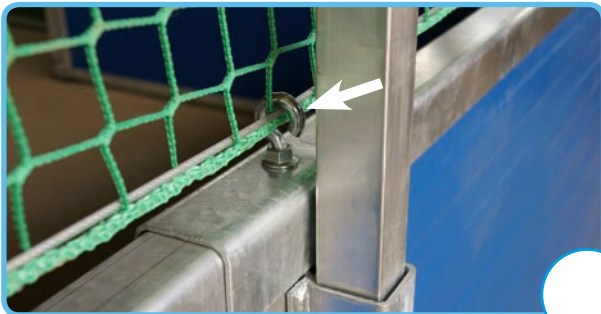

Augenschrauben  
Anzahl je nach Court-Maß



Torseitige Netze  
2 pro Court

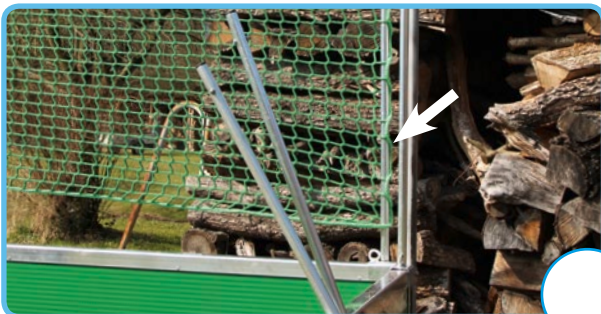

Netz-Spannrohre Eckpfosten  
4 pro Court



Netz-Spannseile  
2 lange (oben), 4 kurze (unten)



Spannschloß  
3 pro Hintertornetz (2x M6 unten, 1x M10 oben)



Kettenglied  
3 pro Hintertornetz



## Einzelteil-Übersicht Längsseitennetz

Weitere Einzelteile für den Fall, dass Längsseitennetze (umlaufende Netze) eingesetzt werden.



Längsseitennetze  
(i.d.R.) 2 pro Court



Netzpfosten für Längsseitennetz  
Anzahl je nach Court-Maß



Netz-Spannrohre Eckpfosten  
2 pro Seitennetz



Netz-Spannseile  
2 pro Seitennetz (beide lang)



Spannschloß  
2 pro Seitennetz (beide M10)



Kettenglied  
2 pro Seitennetz

Bauplan

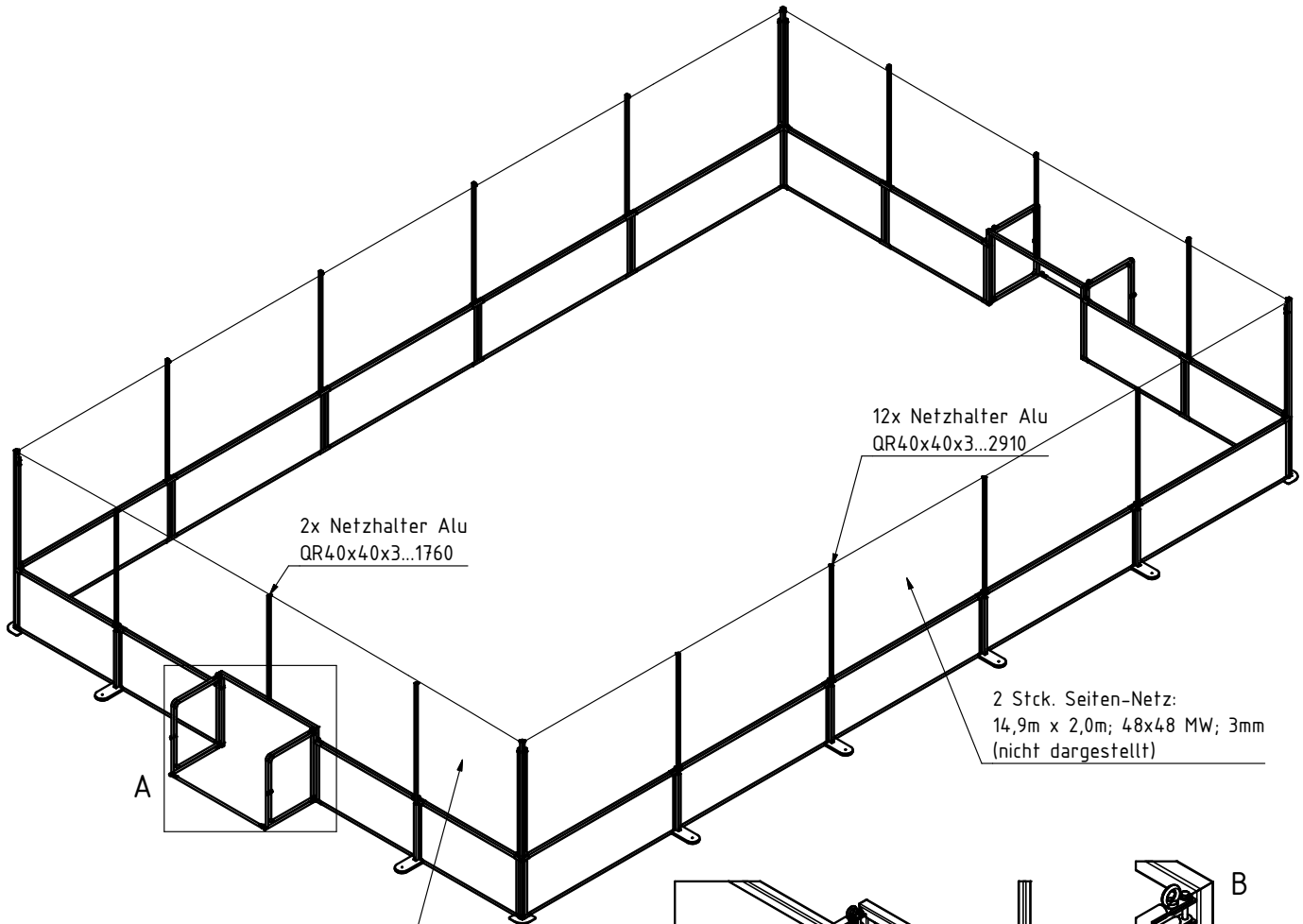

2 Stck. Hintertor-netze Höhe 2m; Gesamthöhe inkl. Bande: 3m; Länge: 9,90m; 48x48 MW ; 5mm; mit Ausschnitt 2m x 0,3m (nicht dargestellt)

2x Stahl-Klapptore mit Latte + Pfosten rundum Stahl □50x50x3; Rahmen und Tür Rohr rundum Ø33,7mm; Breite 1,80m innen; Höhe 1,20m innen (Tor-netz und Tür-netz Tor nicht dargestellt)

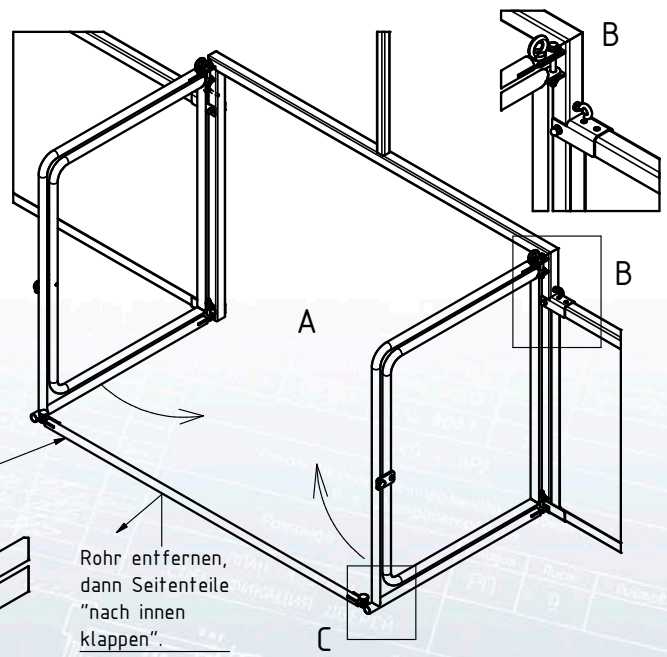

Rändelschraube

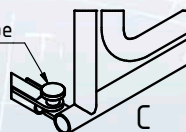



## Aufbau Tore & Anbringung Banden



Stellen Sie das Tor auf und klappen Sie die Netzhaltebügel auf. Schrauben Sie den Bodenschweller mittels der beiliegenden Schrauben an, um die Netzbügel zu verbinden und das Tor zu stabilisieren.



Setzen Sie die erste Bande an den Torpfosten und auf die unten befindlichen Nocken.

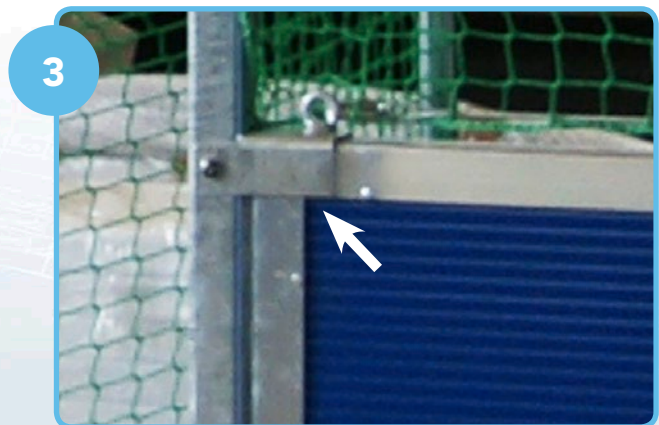

Stecken Sie das U-Profil oben auf und verbinden so die Bande mit dem Tor. Bitte verschrauben.



## Aufbau Banden

4



Stecken Sie den Bandenpfosten auf den Fuß.

5



Schieben Sie den Bandenpfosten unter die Bande, bis die Nocken einrasten.

6



Setzen Sie die nächste Bande an und verbinden beide, indem Sie das U-Profil aufstecken.

7



Befestigen Sie das U-Profil mittels der Augenschraube (handfest).

8



Fertige Bandenverbindung.

9



Gehen Sie beim Eckpfosten gleichermaßen vor.



## Aufbau Banden & Anbringung Netze

10



Setzen Sie die Banden an und stecken Sie die U-Profile auf.

11



Schrauben Sie die U-Profile fest und fahren Sie mit den weiteren Banden fort wie beschrieben.

12



Fertiger Bandenaufbau (hier dargestellt mit großem Tor).

13



Legen Sie das torseitige Netz von Eckpfosten zu Eckpfosten aus (bitte Torausschnitt beachten)

14



Fädeln Sie das lange Spannseil, beginnend an der roten Markierung, Loch für Loch an der Netzoberkante (Kante ohne Torausschnitt) ein.



## Anbringung Netze

15



Bringen Sie an einem Ende des Spannseils das Spanschloss an.

16



Am anderen Ende befindet sich das Kettenglied.

17



Hängen Sie das Netz mit dem Kettenglied an die obere Öse des Eck-Pfostens.

18

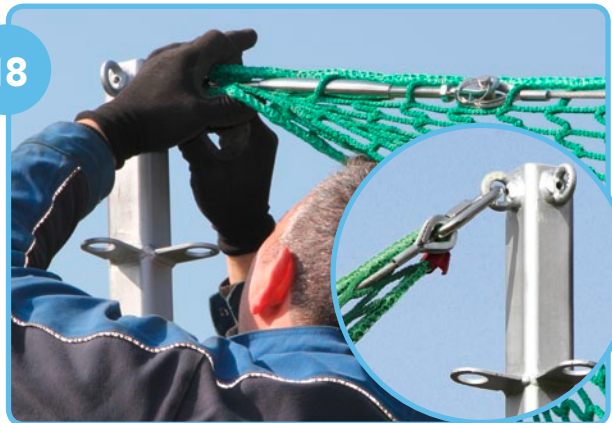

Hängen Sie das Netz mit dem Spanschloss an die obere Öse des anderen Eck-Pfostens.

19



Hängen Sie das Netz mit dem Spannseil in die oberen Haken ein.



## Anbringung Netze

20



Fädeln Sie das Spannröhr am Eckpfosten in Reihe in jedes 2. Loch ein.

21



Schieben Sie das Spannröhr oben durch die Öse des Pfostens und dann unten auf den Zapfen.

22



Befestigen Sie ein kurzes Spannseil mit dem Kettenglied an der Öse am Tor und fädeln Sie das Netz in der unteren Reihe ein.

23



Fädeln Sie das Seil Loch für Loch ein, bis zum Pfosten.



# SOCCERGROUND® Portable

## Anbringung Netze

24



Montieren Sie das Spannschloss M6 an die Seilöse und hängen es in die Öse am Eckpfosten ein.

25



Spannen Sie das Schloss.

26



Hängen Sie das Seil mit dem Netz in die offenen Augenschrauben ein.

27



Befestigen Sie den Netz-Torabschluss mittels der Klettbander am Tor.

28



Bei Bedarf montieren Sie die Längsreitennetze wie zuvor beschrieben. Zum Schluss entfernen Sie bitte die Schutzfolie von den Bandenflächen.



# SOCCERGROUND®

SoccerGround GmbH & Co. KG  
Reutherstraße 26  
D-53773 Hennef (Sieg)

Telefon: +49 2242 93 29 16 60  
Fax: +49 2242 93 29 16 69  
E-mail: [info@soccerground.de](mailto:info@soccerground.de)

[www.soccerground.de](http://www.soccerground.de)  
[www.minispielfeld.de](http://www.minispielfeld.de)

Der Inhalt der Seiten ist urheberrechtlich geschützt. Vervielfältigung, Änderung, Verbreitung, Nutzung oder öffentliche Wiedergabe der Informationen oder Daten, insbesondere von Text- oder Bildmaterial, ist nur mit ausdrücklicher Zustimmung gestattet. Irrtümer und technische Änderungen vorbehalten.

Stand: Januar 2016